

**RUS Руководство по эксплуатации**

**МИКРОВОЛНОВАЯ ПЕЧЬ 38 СМ**

**DME4310W**

**De Dietrich** 

## **УВАЖАЕМЫЙ ПОКУПАТЕЛЬ!**

Откройте для себя технику De Dietrich и испытайте незабываемые эмоции при работе с нашими приборами.

Наша техника привлекает внимание с первого взгляда, а непревзойденное качество дизайна говорит само за себя. Благодаря неподвластному времени стилю и изысканному покрытию каждый элемент дизайна становится шедевром, при этом гармонично сочетаясь с остальными деталями. К этим приборам так и хочется прикоснуться!

Дизайн продукции De Dietrich базируется на использовании надежного и высококачественного сырья. Наш принцип – применять в работе только лучшие материалы.

Объединяя самые современные технологии и благородные материалы, мы производим первоклассные приборы, которые помогут Вам максимально раскрыть кулинарные способности и получить удовольствие от приготовления Ваших любимых блюд.

**De Dietrich** 

Всю информацию по бренду Вы найдете по адресу:  
[www.dedietrich-official.ru](http://www.dedietrich-official.ru)



Важно: перед включением прибора внимательно изучите данное руководство, чтобы быстрее ознакомиться с работой прибора.

## Уважаемый покупатель!

Благодарим Вас за выбор продукции компании **De Dietrich**.

Настоятельно рекомендуем Вам тщательно ознакомиться с указаниями, приведенными в данном Руководстве, так как это позволит Вам получить наилучшие результаты от использования прибора.

## СОХРАНЯЙТЕ ДАННОЕ РУКОВОДСТВО ДЛЯ ДАЛЬНЕЙШЕГО ИСПОЛЬЗОВАНИЯ.

Храните инструкцию под рукой. При передаче прибора другому владельцу к нему следует приложить данное Руководство!

## СРОК ГАРАНТИЙНОГО ОБСЛУЖИВАНИЯ

Срок гарантийного обслуживания для данного бытового прибора составляет 12 месяцев с даты покупки прибора.

## СРОК СЛУЖБЫ

Срок службы для данного бытового прибора составляет 60 месяцев с даты изготовления прибора.

**Компания ООО «Хомаер» является официальным эксклюзивным дистрибьютором бытовой техники De Dietrich.**

Информационная линия ООО «Хомаер»

Москва: +7 (495) 781 00 33

Санкт-Петербург: +7 (812) 680 28 68

Официальный сайт: [dedietrich-official.ru](http://dedietrich-official.ru)



Список авторизованных дилеров De Dietrich

можно уточнить по телефонам:

Москва +7 (495) 781 00 33

Санкт-Петербург +7 (812) 680 28 68

## СОДЕРЖАНИЕ

<b>БЕЗОПАСНОСТЬ И ВАЖНЫЕ МЕРЫ ПРЕДОСТОРОЖНОСТИ</b> .....	<b>5</b>
<b>1 ОКРУЖАЮЩАЯ СРЕДА</b> .....	<b>7</b>
<b>2 УСТАНОВКА</b> .....	<b>8</b>
Выбор места и встраивание.....	8
Электроподключение.....	9
<b>3 ОПИСАНИЕ ВАШЕГО ПРИБОРА</b> .....	<b>10</b>
Прибор.....	10
Принадлежности.....	10
Панель управления.....	11
Дисплей.....	12
<b>4 НАСТРОЙКИ И ЭКСПЛУАТАЦИЯ</b> .....	<b>13</b>
Установка времени.....	13
Изменение времени.....	13
Использование таймера.....	13
Блокировка панели управления.....	13
Меню настроек.....	13
<b>5 ПРИГОТОВЛЕНИЕ</b> .....	<b>14</b>
Принцип работы.....	14
Функции приготовления.....	14
Функция микроволн.....	15
Автоматические функции приготовления.....	15
Автоматические функции разморозки.....	16
Функция памяти.....	16
<b>6 УХОД</b> .....	<b>16</b>
<b>7 НЕИСПРАВНОСТИ И СПОСОБЫ ИХ УСТРАНЕНИЯ</b> .....	<b>17</b>
<b>8 ТЕСТЫ РАБОЧЕЙ ПРИГОДНОСТИ</b> .....	<b>18</b>

## БЕЗОПАСНОСТЬ И ВАЖНЫЕ МЕРЫ ПРЕДОСТОРОЖНОСТИ

### ВАЖНЫЕ ИНСТРУКЦИИ ПО ТЕХНИКЕ БЕЗОПАСНОСТИ: ВНИМАТЕЛЬНО ПРОЧИТЕ И СОХРАНИТЕ ДЛЯ ИСПОЛЬЗОВАНИЯ В ДАЛЬНЕЙШЕМ.

Эту инструкцию можно скачать на веб-сайте компании.

В момент получения прибора сразу же распакуйте его или попросите это сделать кого-либо другого. Проверьте внешний вид. При необходимости опишите недостатки на квитанции о доставке и сохраните один экземпляр.

- Этот прибор предназначен для использования в бытовых условиях, а также в таких помещениях как: зоны кухонь, выделенные для персонала магазинов, офисы и другие служебные помещения; фермы; для использования посетителями гостиниц, отелей и других учреждений жилого назначения, в гостиничных номерах.
- Микроволновая печь предназначена для разогревания продуктов питания и напитков. Высушивание продуктов питания или вещей и нагревание согревающих подушек, тапочек, губок, влажного белья и других подобных предметов может повлечь за собой риск получения травм, возгорания или пожара.
- Этот прибор предназначен для готовки с закрытой дверцей.
- Пользуйтесь только посудой пригодной для использования в микроволновой печи.
- Для приготовления в микроволновой печи не разрешается использовать металлическую посуду для продуктов питания и напитков.
- Этот прибор может использоваться детьми от 8 лет и старше, людьми с ограниченными физическими, сенсорными и умственными возможностями, а также людьми с нехваткой опыта и знаний под контролем ответственного за их безопасность лица после прохождения предварительного инструктажа по безопасному использованию прибора и получения информации о рисках, которым они подвергаются. Детям запрещено играть с прибором. Не следует разрешать детям без присмотра осуществлять очистку и техобслуживание.
- Следите за тем, чтобы дети не играли с прибором.
- Во избежание опасности при повреждении кабеля питания его замена должна выполняться производителем, сотрудниками службы послепродажного обслуживания либо персоналом с соответствующей квалификацией.



### ПРЕДОСТЕРЕЖЕНИЕ

Прибор и его части, находящиеся в открытом доступе, могут сильно нагреваться во время работы. Будьте внимательны и не прикасайтесь к нагревательным элементам, которые находятся внутри микроволновой печи. Дети младше 8 лет могут находиться возле духового шкафа только под постоянным наблюдением. Жидкости или другие продукты не следует нагревать в герметично закрытых сосудах во избежание опасности взрыва.

Детям разрешается пользоваться печью без присмотра только в том случае, если им были даны соответствующие указания, позволяющие ребенку безопасно обращаться с печью и понимать опасности, связанные с неправильным обращением.

### Инструкции по установке

- Этот прибор может встраиваться в мебель, как показано на схеме монтажа.
- Этот прибор должен устанавливаться на высоте не менее 850 мм от пола.
- Этот прибор не предназначен для работы над другим встраиваемым прибором.
- Расположите печь в мебели по центру так, чтобы между печью и соседним предметом мебели оставался зазор не менее 10 мм. Материал мебели, в которую встраивается духовой шкаф, должен быть устойчивым к воздействию высокой температуры (или мебель должна быть покрыта таким материалом). Для обеспечения большей устойчивости закрепите печь в мебели, вкрутив два винта в отверстия, предусмотренные для этих целей.
- После установки у вас по-прежнему должен быть свободный доступ к розетке.
- Должна быть предусмотрена возможность отключения прибора от электросети с помощью вилки питания либо выключателя, установленного в фиксированных кабелепроводах в соответствии с правилами установки. Провод заземления (зеленый-желтый) должен быть подсоединен к клемме заземления вилки розетки или клемме заземления установки.

## Инструкции по эксплуатации

- Если этот прибор размещен над пиролизной печью, его запрещено использовать во время пиролизической очистки (печи, расположенной снизу).
- При разогревании продуктов питания в пластиковых или бумажных пакетах, следите за тем, чтобы не произошло возгорание в печи.
- При появлении дыма остановите или отключите прибор от сети и не открывайте дверцу, чтобы потушить возможное пламя.
- В случае нагревания в микроволновой печи напитков возможен резкий выброс брызг кипящей жидкости с задержкой, поэтому при обращении с емкостью необходимо принять меры предосторожности.
- Содержимое бутылочек и баночек с детским питанием следует перемешать или взболтать; перед употреблением следует проверить температуру во избежание ожогов.

- Рекомендуется не нагревать в микроволновой печи яйца в скорлупе или целые вареные яйца, поскольку они могут взорваться, даже по окончании приготовления.
- При извлечении емкостей из печи не перемещайте вращающуюся подставку.

## Инструкции по уходу

- Рекомендуется регулярно очищать печь и удалять любые остатки продуктов.
- Если не поддерживать чистоту печи, ее поверхность может испортиться, что неизбежно повлияет на продолжительность ее службы и может привести к опасной ситуации.
- Не используйте приборы чистки паром.

# 1 ОКРУЖАЮЩАЯ СРЕДА

## ОХРАНА ОКРУЖАЮЩЕЙ СРЕДЫ

Материалы упаковки прибора пригодны для вторичной переработки. Позаботьтесь об окружающей среде: участвуйте в переработке, выбрасывая упаковку в соответствующие городские контейнеры.



Прибор также состоит из различных материалов, пригодных для вторичной переработки. На него нанесен логотип, указывающий на то, что бывшие в употреблении приборы не следует смешивать с прочими отходами. Таким образом, утилизация прибора будет

производиться в полном соответствии с требованиями изготовителя и требованиями Европейской директивы об утилизации электрического и электронного оборудования.

Обращайтесь в ближайшую мэрию или к дистрибьютору, чтобы узнать ближайшие к вашему дому точки сбора приборов для их утилизации.

Благодарим вас за содействие в защите окружающей среды.

## 2 УСТАНОВКА

### ВЫБОР МЕСТА И ВСТРАИВАНИЕ

Этот прибор должен встраиваться в мебель, как показано на схеме монтажа (рис. В-С-D). После переноса печи из холода в тепло не используйте ее сразу же (подождите приблизительно 1–2 часа), поскольку конденсация может привести к нарушению работы.

Расположите печь в мебели по центру так, чтобы между печью и соседним предметом мебели оста-

вался зазор не менее 10 мм. Материал мебели, в которую встраивается микроволновая печь, должен быть устойчивым к воздействию высокой температуры (или мебель должна быть покрыта таким материалом).

Для обеспечения большей устойчивости закрепите печь в мебели, вкрутив два винта в отверстия, предусмотренные для этих целей (рис. С-D).

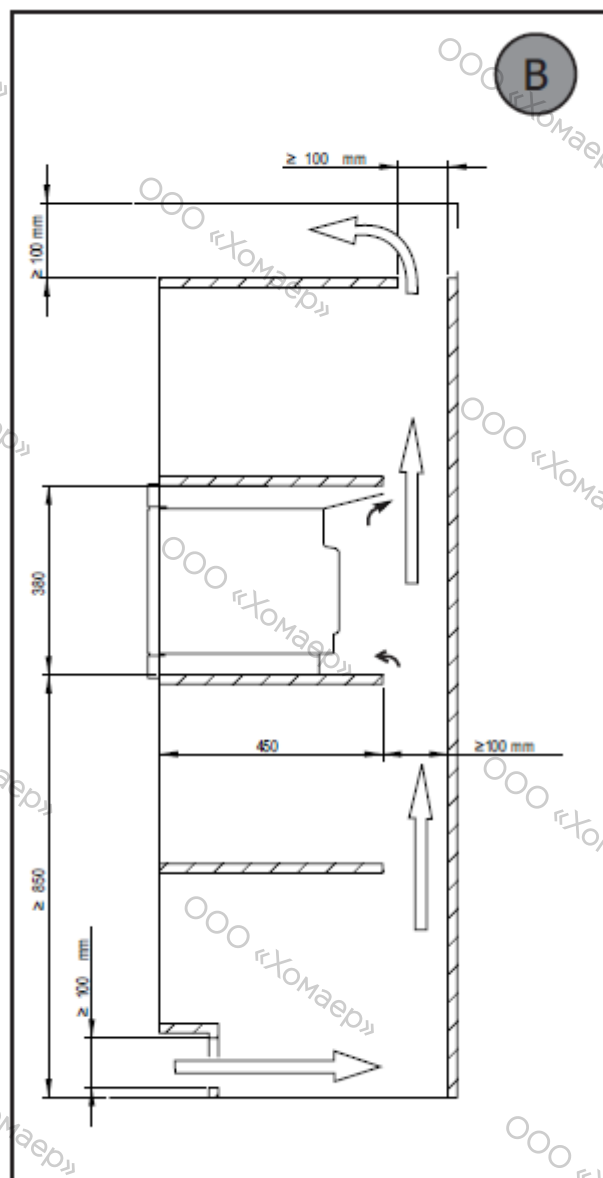
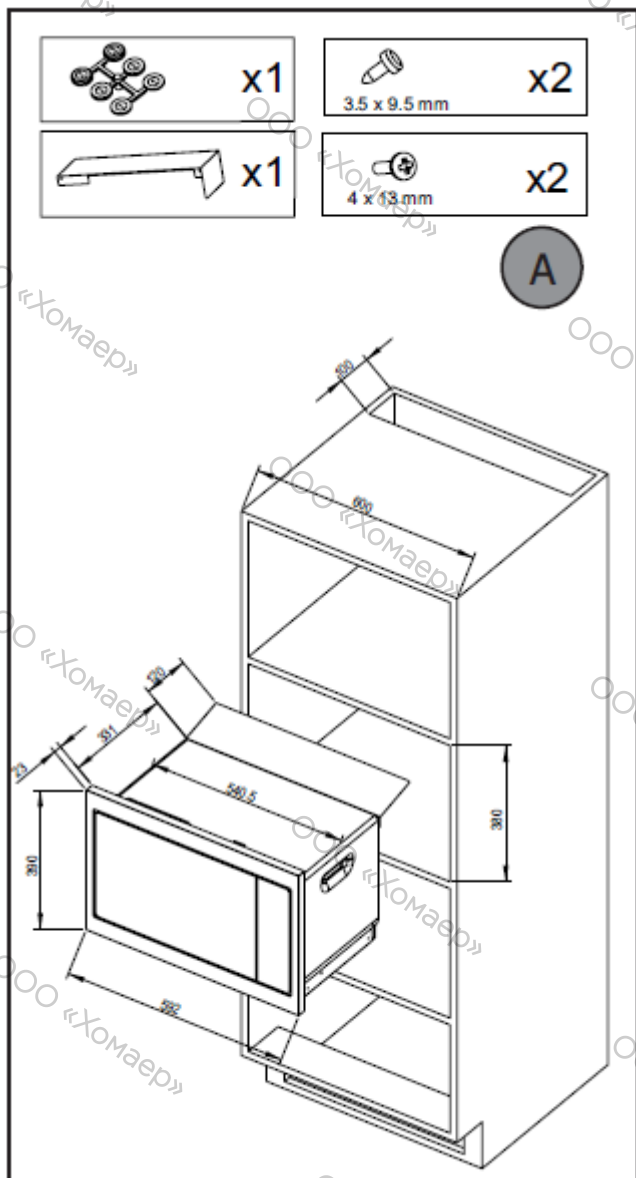



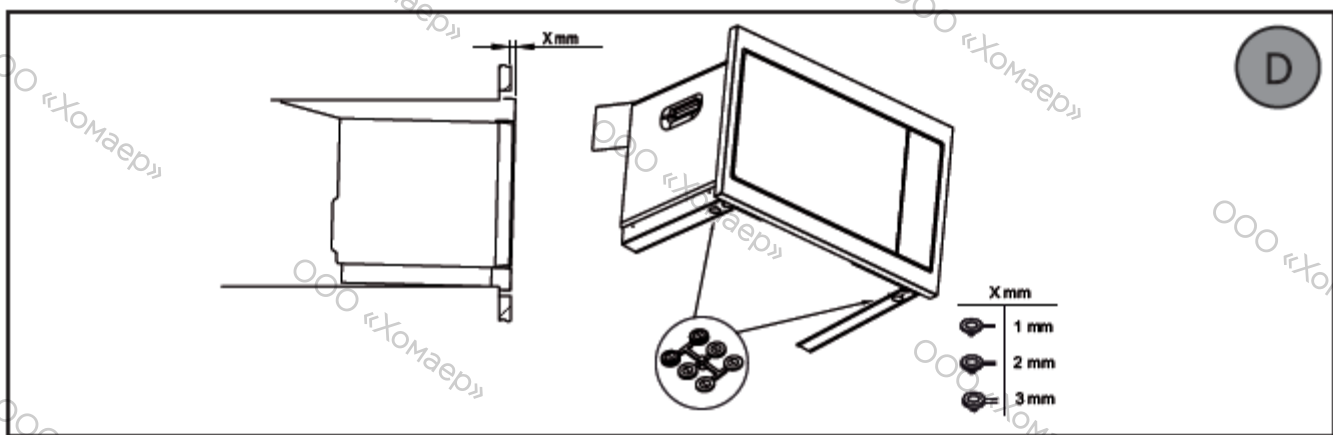
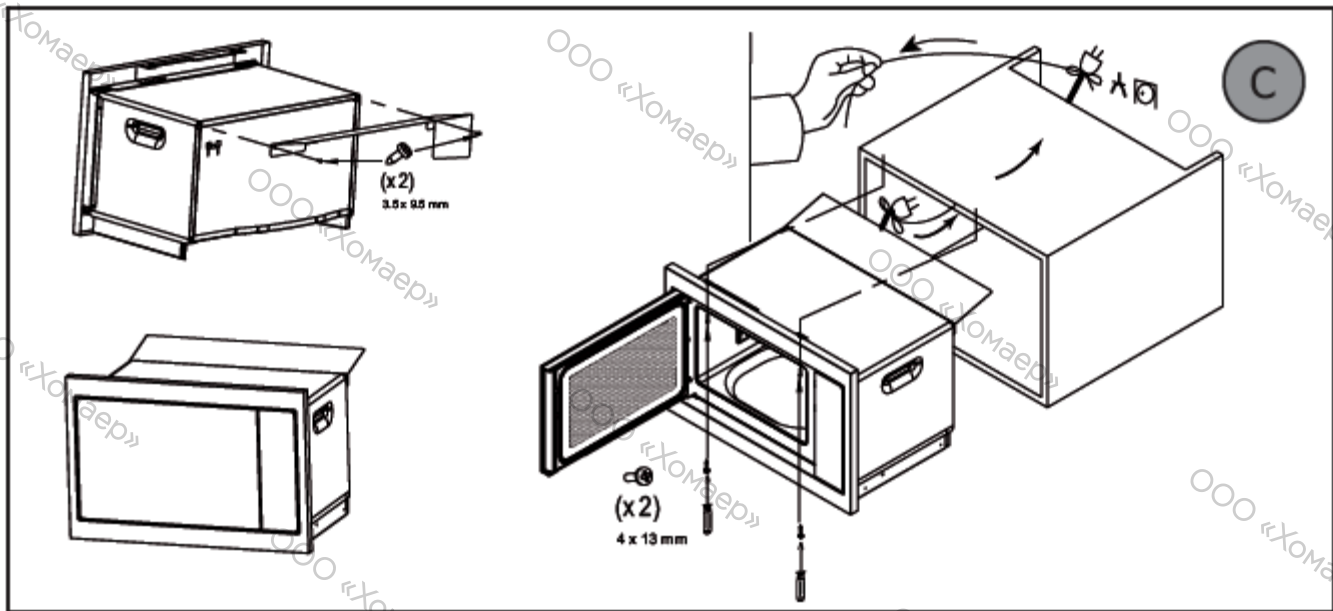

## ЭЛЕКТРОПОДКЛЮЧЕНИЕ

Для обеспечения электрической безопасности необходимо правильно установить прибор. Электрическое подключение необходимо выполнить до того, как прибор будет встроен в мебель.

### Внимание!

Значение плавкого предохранителя должно составлять 16 ампер. Провод заземления (зеленый-желтый) подсоединен к клемме заземления (⊕) прибора и должен быть подключен к заземлению установки.

### Предостережение

Если для подключения прибора требуется внести изменения в электросеть вашего дома, обратитесь к квалифицированному электрику.

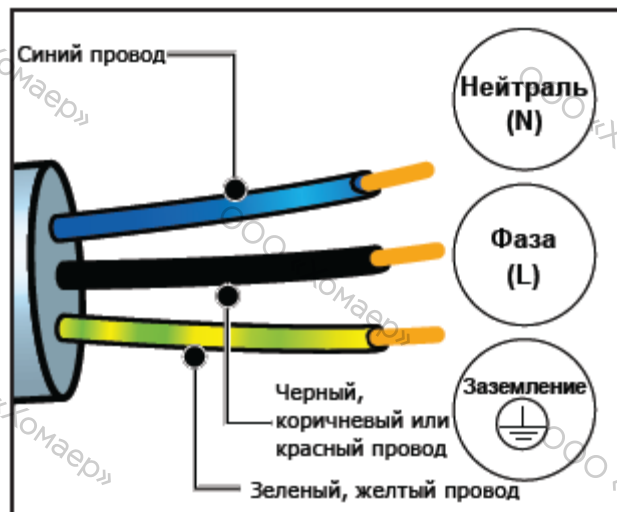

При обнаружении неисправности микроволновой печи отключите ее от сети или снимите соответствующий плавкий предохранитель с линии подключения печи.

### 3 ОПИСАНИЕ ВАШЕГО ПРИБОРА

#### ПРИБОР

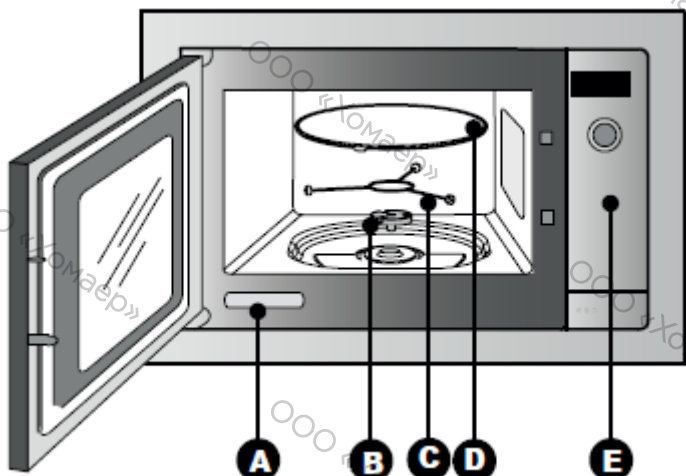

- A. Табличка номинальных данных
- B. Несущий элемент
- C. Роликовая опора
- D. Вращающееся блюдо
- E. Панель управления

#### ПРИНАДЛЕЖНОСТИ

- **Вращающееся блюдо:**

обеспечивает однородное приготовление пищи без необходимости других манипуляций. Вращается в 2 направлениях. Если оно не вращается, проверьте, чтобы все элементы правильно стояли. Его можно использовать как блюдо для приготовления. вреждения системы привода.

- **Привод:**

вращает стеклянное блюдо (B).

Если вы снимаете привод, не допускайте попадания воды в отверстие оси двигателя. Не забудьте установить привод, роликовую опору и вращающееся блюдо

на место. Не вращайте блюдо вручную во избежание повреждения системы привода.

- **Роликовая опора:**

В случае плохого вращения убедитесь в отсутствии инородных предметов под блюдом.

- **Блюдо в неподвижном положении:**

позволяет устанавливать огромные блюда на всей поверхности духового шкафа. В этом случае необходимо повернуть контейнер или перемешать его содержимое в середине программы.

## ПАНЕЛЬ УПРАВЛЕНИЯ

- A** **Дисплей:**  
облегчает процесс программирования, показывая функцию, время, вес или часы.
- B** **Вращающийся переключатель**  
позволяет выбрать функцию приготовления.
- C** **Кнопка «открытие дверцы»**
- Кнопка «таймер»**  
позволяет установить время или перейти к таймеру.
- Кнопки + и -**  
позволяют установить вес, запрограммировать продолжительность приготовления, настроить таймер и выбрать одну из сохраненных в памяти программ.
- Кнопки памяти 1-2-3:**  
позволяют подтвердить сохранение
- Кнопка отмены:**  
при длительном нажатии на данную кнопку останавливается выполняемое приготовление или программирование.
- Кнопка «остановка подноса»:**  
служит для остановки и повторного запуска вращающегося блюда.
- 30s Кнопка пуска:**  
служит для запуска любой программы или быстрый запуск 900 Вт в течение 30 с.

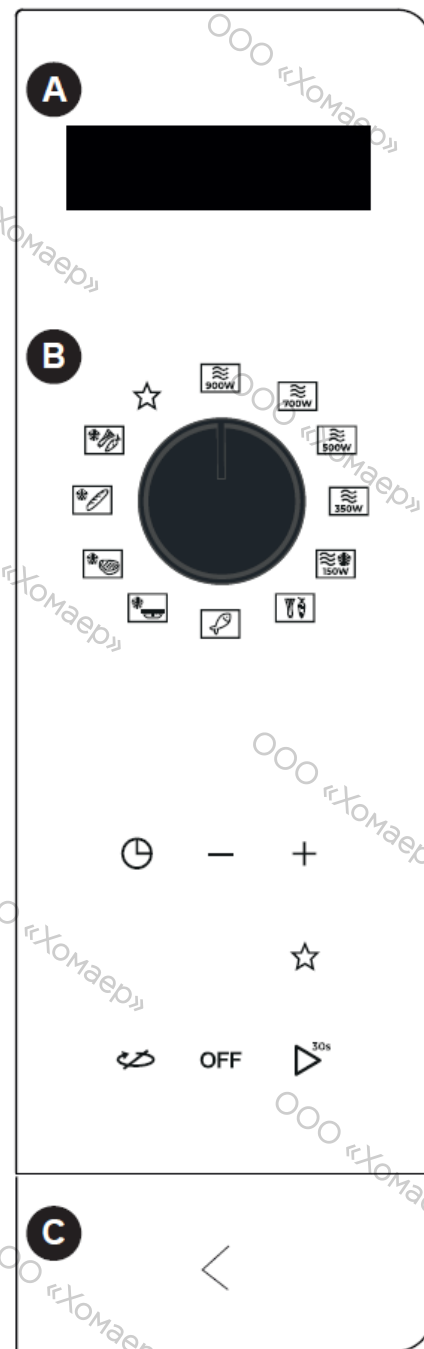

## ДИСПЛЕЙ

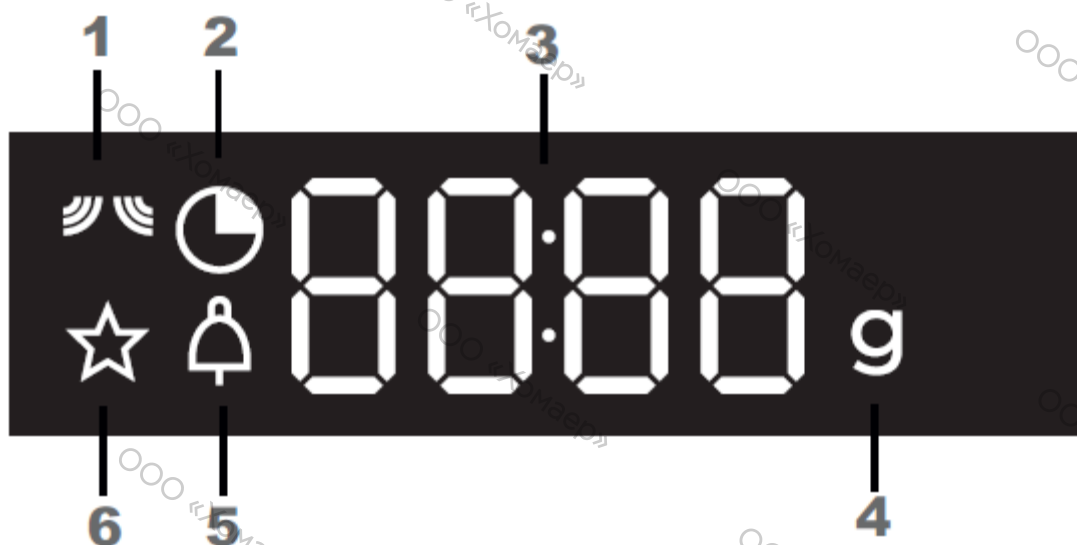

1 Индикатор микроволнового режима.

2 Индикатор времени программы и часов.

3 Отображение мощности микроволнового режима, времени, веса или продолжительности приготовления.

4 Индикатор веса.

5 Индикатор таймера.

6 Индикатор сохраненных в памяти программ.

## 4 НАСТРОЙКИ И ЭКСПЛУАТАЦИЯ

### УСТАНОВКА ВРЕМЕНИ

При включении или после отключения питания мигает 12:00.



Установите время с помощью кнопок + и –, затем нажмите кнопку  для подтверждения.

### ИЗМЕНЕНИЕ ВРЕМЕНИ

Удерживайте кнопку , пока время не начнет мигать.

Настройте время с помощью кнопок + и – и нажмите кнопку  для подтверждения. Сейчас на вашей печи время установлено правильно.



### ИСПОЛЬЗОВАНИЕ ТАЙМЕРА

Нажмите кнопку . Отображается индикатор таймера, мигает продолжительность. Настройте продолжительность с помощью кнопок + и –, затем нажмите кнопку  для подтверждения. Когда в конце раздается звуковой сигнал, нажмите любую кнопку, чтобы его отключить.

#### Внимание!

Функция Таймер доступна только вне процесса приготовления.

### БЛОКИРОВКА ПАНЕЛИ УПРАВЛЕНИЯ

Безопасность детей Удерживайте кнопку  до появления символа .

Для разблокировки удерживайте кнопку  до исчезновения символа  с экрана.

### МЕНЮ НАСТРОЕК

Вы можете изменять разные параметры печи: звук и демонстрационный режим.

Для этого удерживайте в течение нескольких секунд кнопки – и +, чтобы войти в меню настроек.

См. таблицу ниже:

Параметры, установленные по умолчанию	
	<b>Звуки сигнальных кнопок:</b> положение ВКЛ., звуковые сигналы включены, положение ОТКЛ., звуковые сигналы выключены.
	<b>ДЕМОНСТРАЦИОННЫЙ режим:</b> положение ВКЛ., режим включен, положение ОТКЛ., нормальный режим печи.

При необходимости для выбора различных параметров нажмите кнопку  и кнопку + для изменения выбранного параметра.

Для выхода из меню настроек в любой момент нажмите ОТКЛ.

## 5 ПРИГОТОВЛЕНИЕ

### ПРИНЦИП РАБОТЫ

Используемые для приготовления микроволны являются электромагнитными волнами.

Они свободно присутствуют в окружающей среде в виде радиоволн, света или инфракрасного излучения.

Их частота находится в диапазоне 2450 МГц.

Волновые характеристики:













- они отражаются металлами;
- проходят сквозь все другие вещества;
- поглощаются молекулами воды, жира, сахара.

При воздействии микроволн на продукты питания происходит ускорение движения молекул, что и приводит к нагреванию.

Глубина проникновения волн в пищу приблизительно 2,5 см, если толщина продукта больше, тогда приготовление будет происходить путем теплопроводности, как при приготовлении в конвекционном режиме.

Следует знать, что микроволны просто вызывают в продуктах питания термические явления и не являются опасными для здоровья.

### ФУНКЦИИ ПРИГОТОВЛЕНИЯ

Положение	Применение
	Для приготовления всех овощей и супов. Для разогрева всех жидкостей.
	Для разогрева всех блюд, свежеприготовленных или замороженных. Для разогрева готовых блюд и замороженных овощей.
	Для всех видов рыбы и птицы. Для завершения приготовления блюд в РЕЖИМЕ ПРИГОТОВЛЕНИЯ НА ВЫСОКОЙ МОЩНОСТИ, например фасоли, чечевицы, молочных продуктов.
	Для завершения приготовления блюд, начатого в «СИЛЬНОМ РЕЖИМЕ ПРИГОТОВЛЕНИЯ», у которых существует риск слишком поджариться сверху, например, жаркого из телятины, из свинины.
	Для размораживания мяса, рыбы, фруктов, хлеба или нежных продуктов.
	Для приготовления свежих овощей.
	Для приготовления рыбы.
	Для разморозки готовых блюд.
	Для разморозки мяса, птицы.
	Для разморозки хлеба, венской выпечки и пирогов.
	Для разморозки овощей.
	Для перехода к программе ПАМЯТЬ.

## ФУНКЦИЯ МИКРОВОЛН

Откройте дверцу. Разместите продукт питания в печи, закройте дверцу.

### Внимание!

**При плохо закрытой дверце прибор не будет работать.**

Если вы предполагаете, что блюдо не сможет вращаться, воспользуйтесь кнопкой  остановки блюда до начала или в течение программы.

**В вашем распоряжении 5 мощностей подачи микроволн:**

 150, 350, 500, 700 и 900 Ватт.

### Запрограммируйте приготовление:

1. Выберите мощность с помощью переключателя функций (например, 900 Вт — режим приготовления на высокой мощности).
2. Запрограммируйте продолжительность с помощью кнопок + и – (например, 5 минут).
3. Нажмите кнопку запуска . Программа запускается, блюдо вращается, горит внутреннее освещение.

Тройной звуковой сигнал означает окончание программы.

Этот сигнал повторяется каждые 10 секунд в течение трех минут до открытия двери.

**Во время выполнения программы вы можете с помощью переключателя изменить мощность.**

### Запрограммировать разморозку:

Выполните аналогичные действия для выбора функции разморозки. 

1. Запрограммируйте продолжительность с помощью кнопок + и – (например, 10 минут).
2. Нажмите на кнопку запуска .

При выполнении функции разморозки ( 150 Вт) по истечении половины времени программы раздается звуковой сигнал и отображается надпись ПЕРЕВЕРНУТЬ, указывая на необходимость перевернуть продукт на другую сторону для лучшего результата.

Закройте дверцу и нажмите кнопку , чтобы продолжить разморозку.

## Во время выполнения программы

- вы можете остановить или запустить вращающееся блюдо, нажав кнопку . На дисплее мигает символ с указанием ОТКЛ., сообщая об остановке блюда.

Для повторного запуска вращающегося блюда нажмите кнопку . На дисплее мигает символ с указанием ВКЛ., сообщая о повторном запуске блюда.

Если вы открыли дверцу до окончания программы, закройте ее и нажмите кнопку  для возобновления приготовления.

В конце программы может продолжать работать вентиляция для обеспечения охлаждения печи. Она отключается автоматически.

## АВТОМАТИЧЕСКИЕ ФУНКЦИИ ПРИГОТОВЛЕНИЯ

Автоматические функции приготовления выбирают за вас подходящие параметры приготовления в зависимости от приготавливаемого продукта и его веса. Выберите одну из двух следующих автоматических функций приготовления:





: Свежие овощи\*



: Рыба

Выберите функцию.

Предлагаемый вес мигает на экране. Введите вес продукта с помощью кнопок + и –, затем подтвердите, нажав на . Духовой шкаф начинает работать.

- По истечении половины времени программы раздается звуковой сигнал и отображается надпись ПЕРЕВЕРНУТЬ, указывая на необходимость перевернуть продукт на другую сторону для лучшего результата. Закройте дверцу и нажмите кнопку , чтобы продолжить приготовление.



## АВТОМАТИЧЕСКИЕ ФУНКЦИИ РАЗМОРОЗКИ

Автоматические функции выбирают за вас подходящие параметры разморозки в зависимости от приготавливаемого продукта и его веса. Выберите предварительно запрограммированный продукт из следующего перечня:



: Разморозка готовых блюд.



: Разморозка мяса, птицы\*.



: Разморозка хлеба, выпечки, пирогов\*.



: Разморозка овощей.

Выберите автоматическую функцию разморозки и установите вес продукта с помощью + и – (с шагом в 50 г), затем подтвердите, нажав . Духовой шкаф начинает работать.

- По истечении половины времени программы раздается звуковой сигнал и отображается надпись **ПЕРЕВЕРНУТЬ**, указывая на необходимость перевернуть продукт на другую сторону для лучшего результата. Закройте дверцу и нажмите кнопку , чтобы продолжить разморозку.

## 6 УХОД

### ОЧИСТКА ВНУТРЕННЕЙ И ВНЕШНЕЙ ПОВЕРХНОСТИ

Рекомендуется регулярно чистить печь во избежание любого скопления остатков пищи внутри или снаружи прибора. Применяйте мягкую губку и жидкое чистящее средство. Если не поддерживать чистоту печи, ее поверхность может испортиться, что неизбежно повлияет на продолжительность ее службы и может привести к опасной ситуации.

Если дверца или уплотнения дверцы (в зависимости от модели) повреждены, печь нельзя использовать до тех пор, пока ее не отремонтирует квалифицированный специалист. Не рекомендуется применять абразивные средства, спирт, растворитель, поскольку они

## ФУНКЦИЯ ПАМЯТИ

Функция памяти позволяет вам сохранить три текущие программы, которые потом можно будет быстро открыть, выбрав функцию с помощью переключателя функций.

Все программы можно занести в память. Пример.

Выполните настройки, как для безотлагательного запуска.

1. Выберите микроволновой режим на ваш выбор, например РЕЖИМ ПРИГОТОВЛЕНИЯ НА ВЫСОКОЙ МОЩНОСТИ (900 Вт).
2. Запрограммируйте продолжительность, например, 2 минуты.
3. Вместо нажатия кнопки запуска нажмите и удерживайте нажатой кнопку памяти .

На экране появится MEM1.

Выберите MEM1, MEM2 или MEM3 с помощью кнопок + и –.

Нажмите кнопку запуска .

Звуковой сигнал подтверждает сохранение вашей программы.

Для запуска программы из памяти:

Выберите функцию памяти  с помощью переключателя функций.

Выберите MEM1, MEM2 или MEM3 с помощью кнопок + и –.

Нажмите кнопку запуска , и программа запустится.

могут повредить печь. При наличии запаха или загрязнения печи прокипятите в ней воду с лимонным соком или уксусом в чашке в течение 2 минут и почистите стенки небольшим количеством жидкости для мытья посуды.

Вращающееся блюдо можно извлечь для облегчения процесса чистки. Для извлечения блюда следует воспользоваться специальными зонами доступа. Если вы снимаете привод, не допускайте попадания воды в отверстие оси двигателя. Не забудьте установить привод, роликовую опору и вращающееся блюдо на место.



## 7 НЕИСПРАВНОСТИ И СПОСОБЫ ИХ УСТРАНЕНИЯ

НЕИСПРАВНОСТИ	СПОСОБЫ УСТРАНЕНИЯ
- Духовой шкаф не запускается.	Проверьте правильность подключения вашей печи. Проверьте, чтобы дверца печи была хорошо закрыта.
Печь издает шум. Блюдо вращается неправильно.	Почистите колесики и зону под вращающимся блюдом. Проверьте правильность положения колесиков.
Вы обнаружили наличие запотевания на стекле.	Вытрите конденсат с помощью ткани.
Продукт не разогревается во время программы Микроволны.	Проверьте, чтобы принадлежности подходили к микроволновым печам и уровень мощности был выбран правильно. Проверьте, не настроена ли печь на «ДЕМО»-режим (см. стр.16).
Печь искрит.	Хорошо почистите прибор: удалите жир, частицы, образующиеся при приготовлении и т. д. Уберите все металлические элементы от стенок печи.

## 8 ТЕСТЫ РАБОЧЕЙ ПРИГОДНОСТИ

Тесты рабочей пригодности в соответствии с нормами CEI/EN/NF EN 60705; Международная электротехническая комиссия, SC.59K, утвердила стандарт, относящийся к сравнительным тестам технико-эксплуатационных показателей, выполненным для различных микроволновых печей.

Мы рекомендуем следующее в отношении данного прибора:

Испытание	Нагрузка	Прибл. время	Переключатель мощности	Посуда и рекомендации
Яичный крем (12.3.1)	1000 г	16–18 мин	500 Вт:	Пирекс 227 На вращающемся блюде
Савойский торт (12.3.1)	475 г	7–8 мин	700 Вт	Пирекс 827 На вращающемся блюде
Мясной рулет (12.3.3)	900 г	12–15 мин	700 Вт	Пирекс 838 Накрыть пленкой. На вращающемся блюде
Разморозка мяса (13.3)	500 г	14–15 мин	150 Вт	На плоской тарелке На вращающемся блюде
Разморозка малины (8.2.1)	250 г	7–8 мин	150 Вт	На плоской тарелке На вращающемся блюде



